

CADdoctor

KONVERTIERUNG UND AUFBEREITUNG VON CAD-DATEN

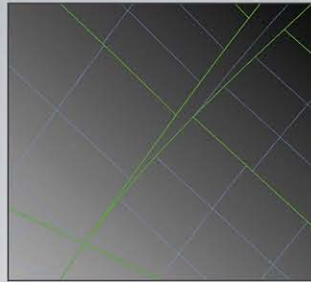

ERWEITERTE DATENREPARATUR

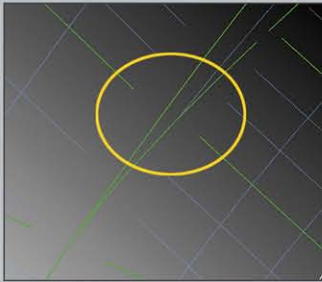

Schließen von Spalten

- Erhöhung der Genauigkeit
- Optimierung für Ziel-CAD

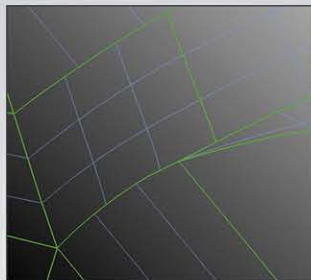
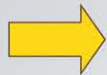
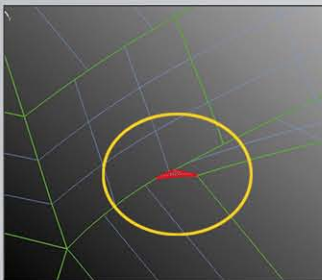

Entfernung von Minielementen

- unter Wahrung der Entwurfsabsicht
- Optimierung für Ziel-CAD

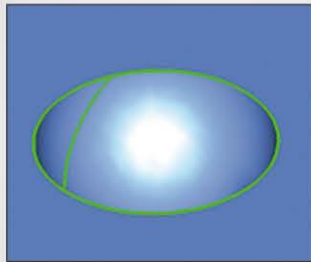
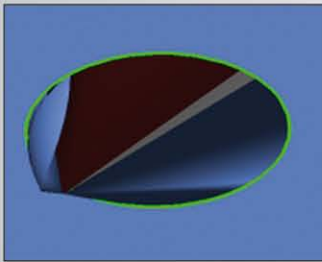

Interaktive Reparatur

- Reparatur komplexer Probleme unter Benutzerinteraktion

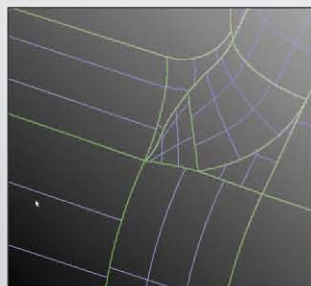
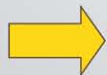
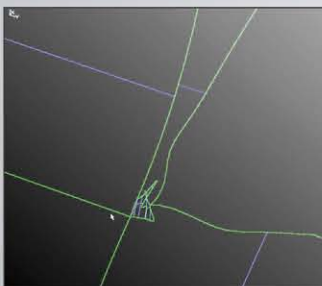

Auffinden selbst kleinster Fehler

- Automatisches Heranzoomen
- Interaktive Reparatur

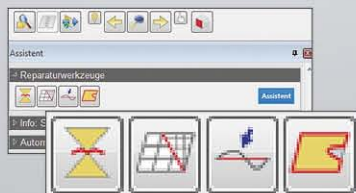

Anwender entscheidet,
CADdoctor führt aus.

Einfachste Bedienung

- die zur Reparatur des aktuellen Fehlers geeigneten Buttons werden eingeblendet

ZUSATZMODUL: GEOMETRIEVEREINFACHUNG (SIMPLIFIKATION)

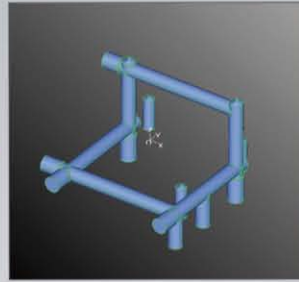
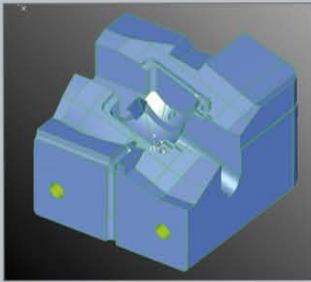

Extraktion von Hohlräumen

- Kühlsystem
- Strömungsmodell

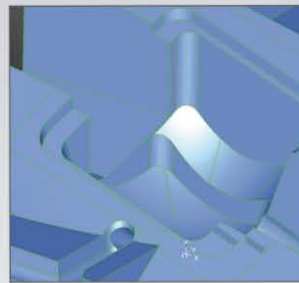
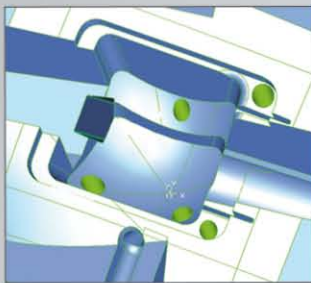

Entfernung von Geometrie
(z.B. zur Programmierung)

- Auswerferlöcher
- Erodiergeometrie

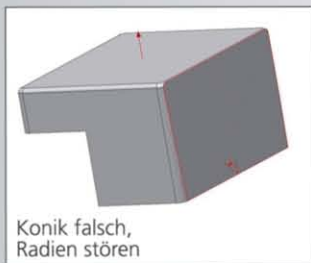

Konik falsch,
Radien stören

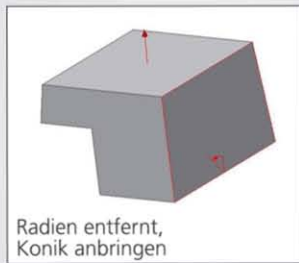

Radien entfernt,
Konik anbringen

Entfernen von Radien

- Zum leichten Anbringen
von Konik an Importdaten

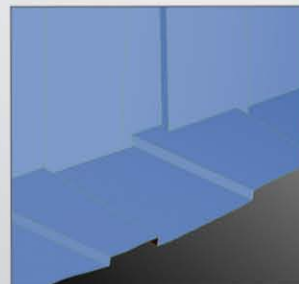
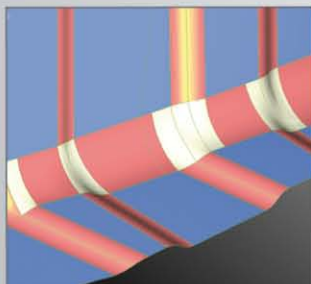

Entfernen von Radien

- Zur Simulation
- Zur Reduktion der Datenmenge

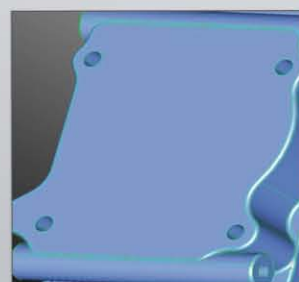

Entfernung von Erhebungen
(z.B. zur Simulation)

- Beschriftungen
- Datumstempel etc.

ZUSATZMODUL: AUSSENHÜLLE (HÜLLGEOMETRIE)

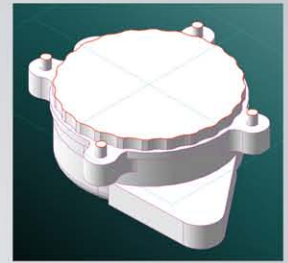
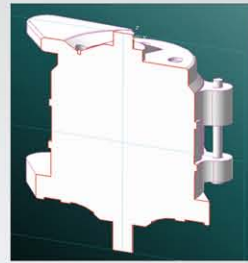
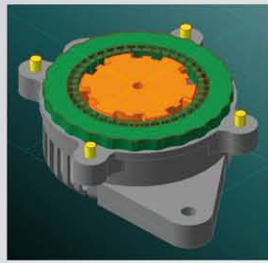
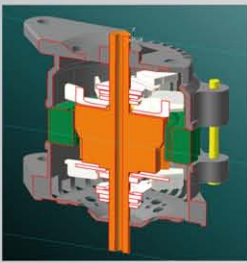
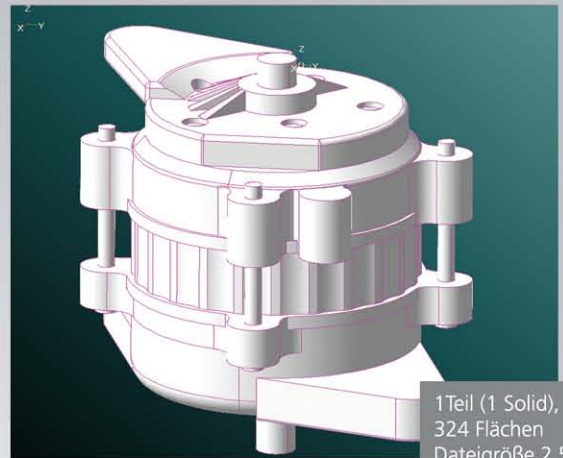
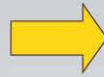
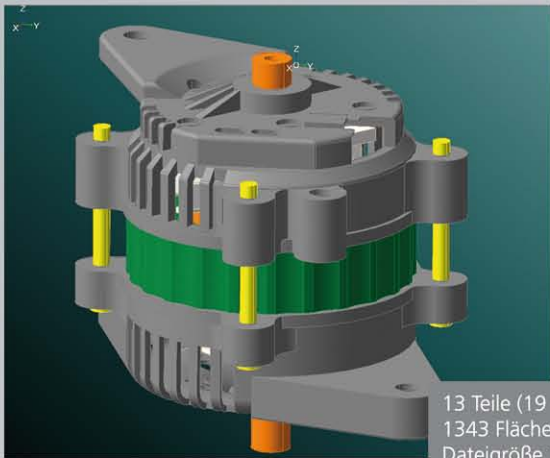

Das Zusatzmodul zur Erstellung einer massiven Außenhülle bietet die Möglichkeit, selbst komplexeste Baugruppen zu Außenhüllen (massiven Volumenmodellen) umzuwandeln.

Mögliche Anwendungsgebiete:

- Einfache Erstellung von Störkonturen
- Wahrung von Know-how
- Reduktion von Datenmengen

Arbeitsweise

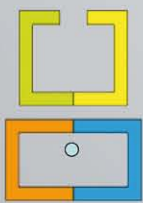

Vorbereitung:
Entfernen von
Durchbrüchen,
Minitteilen und
unsichtbaren Teilen

1

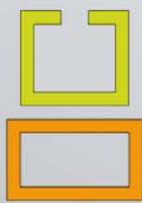

Boolesche Addition
der Teile

2

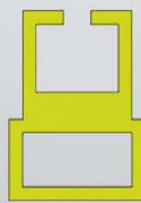

Ermittlung der
Innengeometrie
und Schließen
von Spalten

3

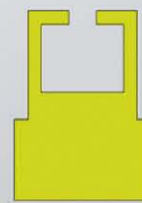

Füllen von
Hohlräumen

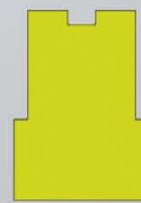

Optional: Manuelles
Definieren von
Abschlüssen und
Füllen der
Hohlräume

ZUSATZMODUL: GEOMETRIEVERGLEICH

Der Geometrievergleich bietet umfangreiche Analysefunktionen zum Vergleich zweier CAD-Dateien auf Baugruppen-, Teile- und Flächenebene. Langwieriges visuelles Suchen wird überflüssig, da CADdoctor schnell und sicher alle veränderten Bereiche zeigt.

Vielseitig einsetzbar

- Vergleich von Daten vor und nach einer Konvertierung
- Vergleich zweier unterschiedlicher Versionen
- Geometrievergleich über Baugruppen

Anwendung

- Kontrolle und Dokumentation von Veränderungen und zur Qualitätssicherung

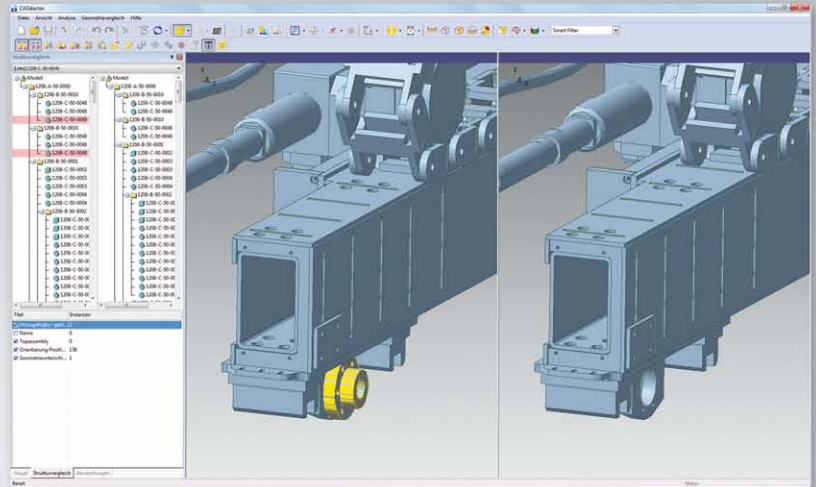

ZUSATZMODUL: WIZARD

CADdoctor kann per Batch-Modul betrieben werden. Über den integrierten Wizard als Nutzeroberfläche werden Daten automatisch importiert, analysiert, geheftet, repariert und exportiert. Auch die Geometrievereinfachung und Hüllfunktion lässt sich im Wizard ausführen. Dank dieser Funktionen wird der zeitliche Aufwand zur Aufbereitung von CAD-Daten nochmals reduziert und deren Bearbeitung erleichtert.

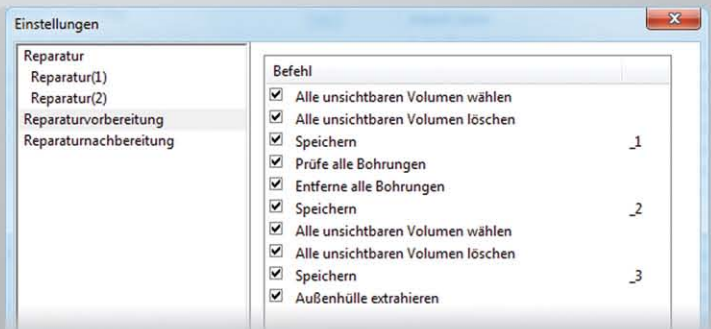
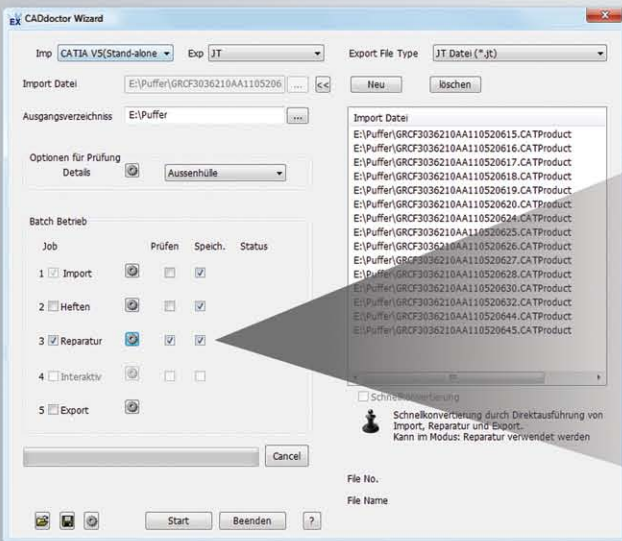

ÜBER CAMTEX

Als herstellerunabhängiges Systemhaus mit mehr als 20 Jahren Erfahrung im CAD-Bereich, haben wir uns auf den Austausch, die Konvertierung und die Reparatur von CAD-Daten spezialisiert. Zu unserem Portfolio gehören Konverter und Datenreparaturwerkzeuge für nahezu alle CAD-Formate sowie Beratung, Schulung und Dienstleistung in allen Belangen des MultiCAD-Umfeldes.

Unser Team steht für individuellen, erstklassigen Support und Service, auf den Sie sich in jeder Situation verlassen können. Dabei ist die Einhaltung strengster Vertraulichkeit für uns selbstverständlich.

Wir sind Vertriebspartner für CAD-Datenaustausch-Software von Elysium Co. Ltd. (Japan) in Deutschland, Österreich und der Schweiz. Wir erstellen die deutschsprachigen Software-Versionen sowie die dazugehörige Dokumentation und leisten Support in den deutschsprachigen Ländern.

**Sie haben noch Fragen zu diesem oder einem anderen Produkt?
Nehmen Sie Kontakt zu uns auf. Wir beraten Sie gern.**

Ihr CAMTEX Team



ELYSIUM Co. Ltd.
Press-Tower, 11-1
Asahicho, Naka-ku,
Hamamatsu, Shizuoka,
Japan 430-0927
Tel: +81-53-413-1000

www.elysium-global.com



CAMTEX GmbH
Silbergrund 17
98528 Suhl, Germany
Telefon: +49 (0) 3681 779-200
Fax: +49 (0) 3681 779-210
E-Mail: info@camtex.de

www.camtex.de